

歩行器

歩行器◆サービスコード:171009/(予防)671009

リトルターン

〈アロン化成〉

歩行器機能マーク

- 抑速** 一定速度以上になると抵抗がかかり減速する機能です。
- 抵抗器** 常に抵抗がかかり減速します。
- 手元ブレーキ** 利用者様がブレーキを握ることで減速します。
- 3WAY キャスター** 前輪が直進、前方、自在の3パターンの切り替えができます。
- 2WAY キャスター** 前輪が直進、前方の2パターンの切り替えができます。
- 折りたたみ** 収納時に便利な折りたたみ機能です。
- 前腕支持** 前腕で体重を支えます。形によっては馬蹄型とも呼びます。
- 前腕支持兼用** 前腕支持とグリップ使用の兼用タイプです。
- 杖ホルダー** 杖ホルダーが付属しています。

コンパクトでありながら安定感のある歩行器。背の高い方専用のツール103タイプもあります。

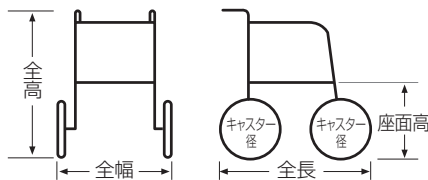
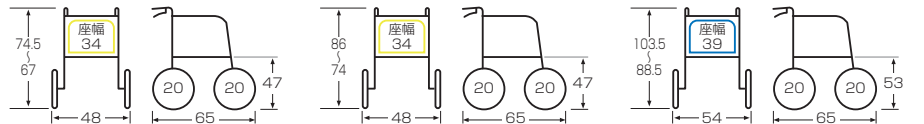
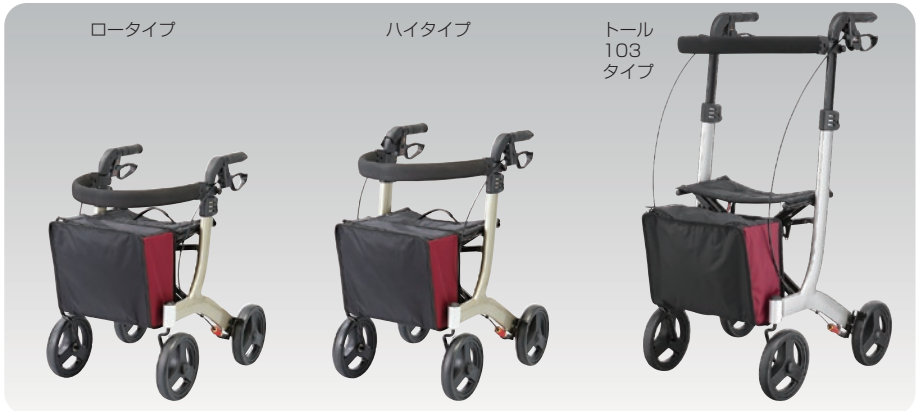

機能	品番 / TAISコード	月額レンタル料 1割
手元ブレーキ 折りたたみ 杖ホルダー	532-316:ロータイプ 00221-000457	¥ 300 税込
□	532-315:ハイタイプ 00221-000456	¥ 300 税込
ハイ ツール103	532-327:ツール103タイプ 00221-000549	¥ 300 税込

●折りたたみ時/幅26cm

レッツフライ

〈竹虎〉

スタイリッシュで車輪の大きい歩行器。段差も楽に乗り越えられます

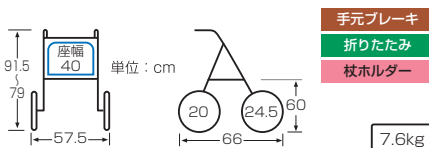

品番 / TAISコード	月額レンタル料 1割
118100 00110-000125	¥ 300 税込

●折りたたみ時/幅23cm

ミケーレ

〈幸和製作所〉

シックでおしゃれな男性向けの歩行器。洋服を着る感覚で外出が楽しめます。

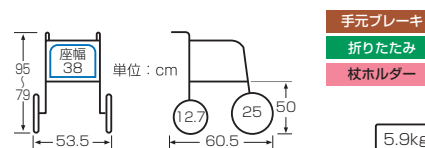

品番 / TAISコード	月額レンタル料 1割
WAG01 00030-000175	¥ 300 税込

●折りたたみ時/幅23.5cm

トライリンク

〈アロン化成〉

安定感のあるしっかりとした歩行器。大柄な人もお使いいただけます。

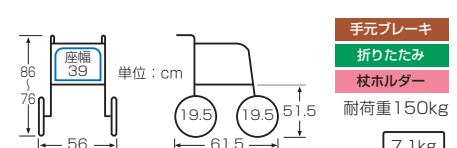

品番 / TAISコード	月額レンタル料 1割
532-320 00221-000467	¥ 300 非課税

●折りたたみ時/幅22cm

標準型歩行車



抑速ブレーキ
紹介動画



ハッピーII NB

〈竹虎〉

外出用歩行器のスタンダードタイプ。



●折りたたみ時
(オレンジ)

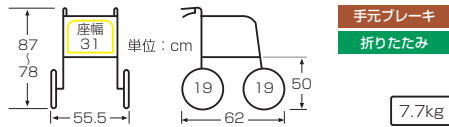

品番 / TAISコード	月額レンタル料 1割
117005 : ブルー	¥ 300 税込
117006 : オレンジ	
00110-000112	

●折りたたみ時 / 奥行43.5cm

ハッピーII トール

〈竹虎〉

背の高い方向けのスタンダードタイプ。



●折りたたみ時

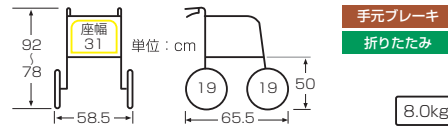

品番 / TAISコード	月額レンタル料 1割
117070	¥ 300 税込
00110-000127	

●折りたたみ時 / 奥行44.5cm

ハッピーII NB 抑速ブレーキ

〈竹虎〉

一定以上スピードが出るとブレーキを
かけてくれる抑速ブレーキ付歩行器。



抑速ブレーキ仕様

●折りたたみ時

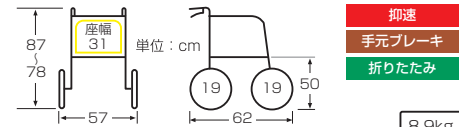

品番 / TAISコード	月額レンタル料 1割
117007	¥ 400 税込
00110-000119	

●折りたたみ時 / 奥行44.5cm

ハッピーミニ

〈竹虎〉

外出用歩行器のスタンダードで
小さいタイプ。背の低い方に。



●折りたたみ時

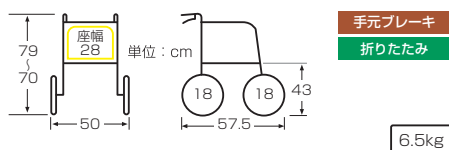

品番 / TAISコード	月額レンタル料 1割
117003	¥ 300 税込
00110-000103	

ハッピーミニ トール

〈竹虎〉

比較的小さいタイプの歩行器。



●折りたたみ時

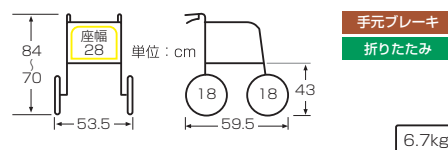

品番 / TAISコード	月額レンタル料 1割
117071	¥ 300 税込
00110-000128	

ハッピーミニ 抑速ブレーキ

〈竹虎〉

抑速ブレーキ付でコンパクトなタイプ。



抑速ブレーキ仕様

●折りたたみ時

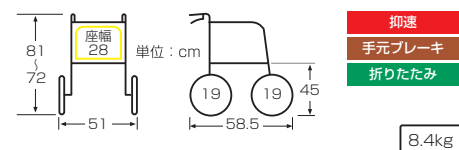

品番 / TAISコード	月額レンタル料 1割
117079	¥ 400 税込
00110-000129	

- 介護保険
付いて
ついて
- 介護用品
システム
について
- 電動ヘッド
電動ヘッド
付属品
- マットレス
- 床ずれ防止
用具・
体位交換器
- リフト・
昇降機
- 徘徊感知機器
- 車いす・
電動カート
- 車いす付
付属品
- スロープ
- 歩行器・
杖
- 手すり
- 地震発生
警報機器
- 車いす
早見表
- 車いす
用
クッション
シート
- 車いす
用
クッション
シート

補助機能付歩行車

RT2 (アールティーツー)

〈竹虎〉

上り坂はアシスト、下り坂は適度に減速、傾斜路では片流れ防止、速度検知で自動ブレーキ等多機能歩行車。

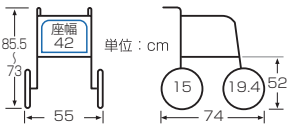

取扱説明書



- 抑速 (+電動アシスト)
- 手元ブレーキ
- 折りたたみ

9.0kg

品番 / TAISコード	月額レンタル料 1割
RT2-01 01560-000003	¥ 750 税込

- 折りたたみ時/幅26cm ●荷物積載重量/5kg
- 実用登降坂性能/傾斜7度 ●電源/リチウムイオンバッテリー (充電式)
- 充電時間/約3時間 ●連続動作時間/約4時間

コンパルシャンパンゴールド

在庫限り

〈ナブテスコ〉

通常歩行の際は、抵抗がほぼかからず、急加速時のみ反応します。

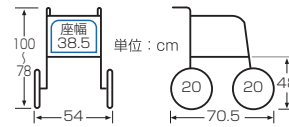

- 抑速
- 手元ブレーキ
- 折りたたみ
- 杖ホルダー

8.9kg

品番 / TAISコード	月額レンタル料 1割
NCR-8A-MA 00025-000022	¥ 350 非課税

- 折りたたみ時/幅26cm

ハンディウォーク/ハンディウォーク抵抗器付

在庫限り

〈パラマウントベッド〉

スタイリッシュで車体が大きく安全性に優れた歩行器。歩くスピードが調整できる抵抗器付も選べます。

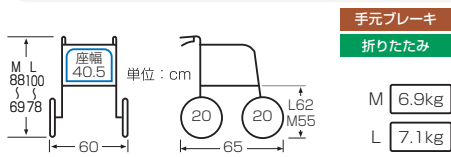

- 手元ブレーキ
- 折りたたみ

- M 6.9kg
- L 7.1kg

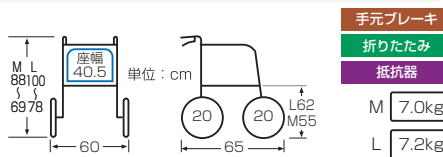

- 手元ブレーキ
- 折りたたみ
- 抵抗器

- M 7.0kg
- L 7.2kg

品番 / TAISコード	月額レンタル料 1割
KZ-C21003 : M 00170-000687	¥ 300 税込
KZ-C21002 : L 00170-000607	¥ 300 税込

- 折りたたみ時/幅25cm

品番 / TAISコード	月額レンタル料 1割
KZ-C21007 : 抵抗器付M 00170-000690	¥ 400 税込
KZ-C21008 : 抵抗器付L 00170-000691	¥ 400 税込

- 折りたたみ時/幅25cm

KW41 (抑速ブレーキ付)

〈カフムラサイクル〉

抑速(コンパル)機能付歩行車のコンパクトタイプ。

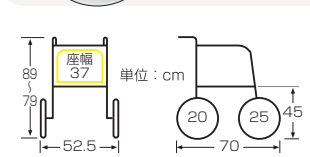

- 抑速
- 手元ブレーキ
- 折りたたみ
- 杖ホルダー

8.7kg

品番 / TAISコード	月額レンタル料 1割
KW41 00160-000232	¥ 400 非課税

- 折りたたみ時/幅26cm

軽量・コンパクトタイプ

セーフティアームロレータポケット

〈イーストアイ〉

本体サイズは幅・奥行とも最小クラス。後ろ側から使える2つのポケットが便利です。

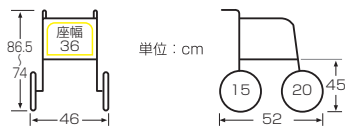

手元ブレーキ
折りたたみ

6.2kg

品番 / TAISコード	月額レンタル料 1割
RS5470	¥ 300 税込
00465-000111	

●折りたたみ時/奥行39cm

兼用タイプ

ネオノッポ

〈カナヤママシンリー〉

歩行車と介助車を一つに集約。少しでも歩きたいという気持ちに応える歩行車。前輪7インチで新登場。

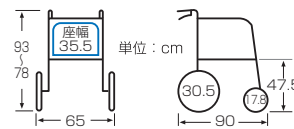

手元ブレーキ
折りたたみ

11.0kg

品番 / TAISコード	月額レンタル料 1割
AAFA12	¥ 400 非課税
00925-000018	

●折りたたみ時/幅23cm

イコットエア

〈アロン化成〉

3.9kgと超軽量の歩行車。段差がある場所など持ち上げが楽になります。

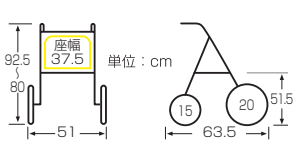

手元ブレーキ
折りたたみ
杖ホルダー

3.9kg

品番 / TAISコード	月額レンタル料 1割
532-330	¥ 300 税込
00221-000552	

●折りたたみ時/奥行44cm

アイルウォークα

〈アイルリンク〉

座面を下ろすと自動的にブレーキがかかる安心の歩行器。

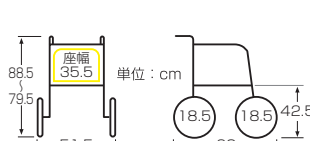

手元ブレーキ
2WAYキャスター
折りたたみ
杖ホルダー

6.4kg

品番 / TAISコード	月額レンタル料 1割
ILK-0001	¥ 300 税込
01446-000001	

●折りたたみ時/高さ85×奥行38cm

テイコプリトルスリム

〈幸和製作所〉

軽さとコンパクトさに重点を置いたタイプの歩行器。



手元ブレーキ
3WAYキャスター
折りたたみ

4.5kg

品番 / TAISコード	月額レンタル料 1割
WAWO4 : ブラウン	¥ 300 税込
WAWO4NV : ネイビー	
00030-000163	

●折りたたみ時/奥行35cm

- 介護保険
制対応
付属品
- 消毒薬
システム
ついで
- 電動ヘッド
電動ヘッド
- マットレス
- 床ずれ防止
体位交換機器
- リフト
昇降いす
- 徘徊感知機器
- 車いす
電動カート
- 車いす付属品
- スロープ
- 歩行器・杖
- 手すり
- 地震発生
警報機器
- 車いす
早見表
- 車いす
用器具
- 車いす
用器具

積載に便利な歩行車

ショッピングターン 〈アロン化成〉

買い物カゴも載せられる歩行器。
使いやすい歩行器で快適な生活。

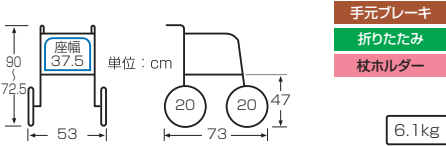

品番 / TAISコード	月額レンタル料 1割
532-325 00221-000507	¥ 300 非課税

●折りたたみ時/幅28cm ●バッグ容量/12ℓ(6kg)

テイコブリトルワゴン 〈幸和製作所〉

買い物カゴを縦置きできる歩行車。
ボックス部にも荷物を収納できます。

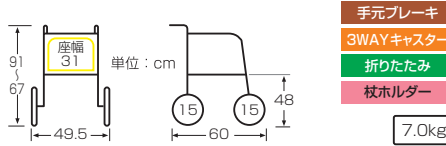

品番 / TAISコード	月額レンタル料 1割
WAW07 00030-000171	¥ 350 税込

●折りたたみ時/奥行42.5cm
●ボックス寸法/幅30.5×奥行23.5×高さ28cm
●最大積載/8kg

テイコブリトルワゴンミニ 〈幸和製作所〉

全幅45cmのコンパクト歩行器。
横置きで買い物カゴを置くことができます。

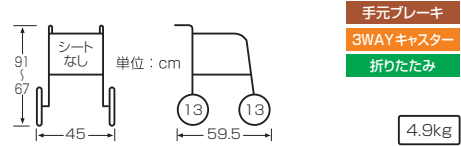

品番 / TAISコード	月額レンタル料 1割
WAW21 00030-000190	¥ 350 税込

●折りたたみ時/奥行41.5cm
●ボックス寸法/幅26×奥行21×高さ22.5cm
●最大積載/6kg

シンフォニーラクーン 〈島製作所〉

物を運んだり座ったりと、便利な歩行器。
買い物カゴが載せやすいフレーム付です。

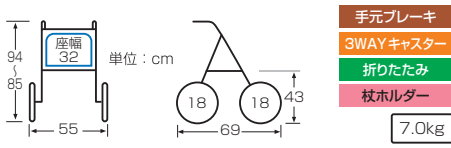

品番 / TAISコード	月額レンタル料 1割
SP-RK 00576-000040	¥ 300 税込

●折りたたみ時/奥行48cm
●バッグサイズ/幅30×奥行31×高さ19cm
●バッグ最大積載/10kg

テイコブリトルボンベ 〈幸和製作所〉

酸素ボンベをのせて外出ができる
歩行器。

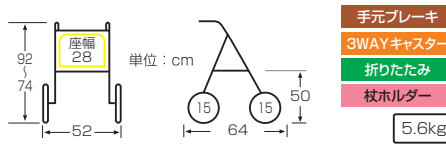

品番 / TAISコード	月額レンタル料 1割
WAW06 00030-000165	¥ 450 税込

●折りたたみ時/奥行42.5cm ●バッグ最大積載/5kg

セーフティーアームロータキャリー 〈イーストアイ〉

25kgまで積載できる特大カゴ付歩行車。
いろいろなものが運べ、自立した生活をサポートします。

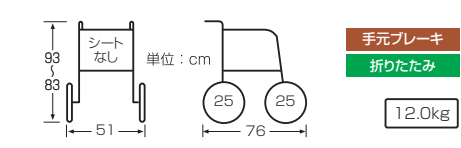

品番 / TAISコード	月額レンタル料 1割
RSCA 00465-000108	¥ 300 税込

●折りたたみ時/奥行46cm
●カゴサイズ/幅38×奥行50×高さ21cm
●最大積載/25kg

軽量・コンパクトタイプ

シンフォニーバスケット (鳥製作所)

前にも後ろにも座れる快適な歩行車。
大容量のカゴ付で便利です。

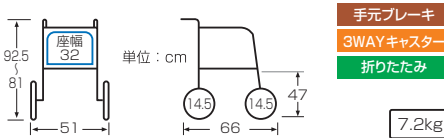

品番 / TAISコード	月額レンタル料 1割
SP-BSK 00576-000046	¥ 300 税込

- 折りたたみ時/幅51×奥行41×高さ87cm
- カゴ寸法/幅29.5×奥行28.5×高さ25.5cm
- カゴ最大積載/10kg

シンフォニーSPスリム ダマスクピンク/花柄紺 (鳥製作所)

スリムで軽量、コンパクトに折りたためるスタイリッシュな歩行車。
女性に人気のダマスクピンクもあります。

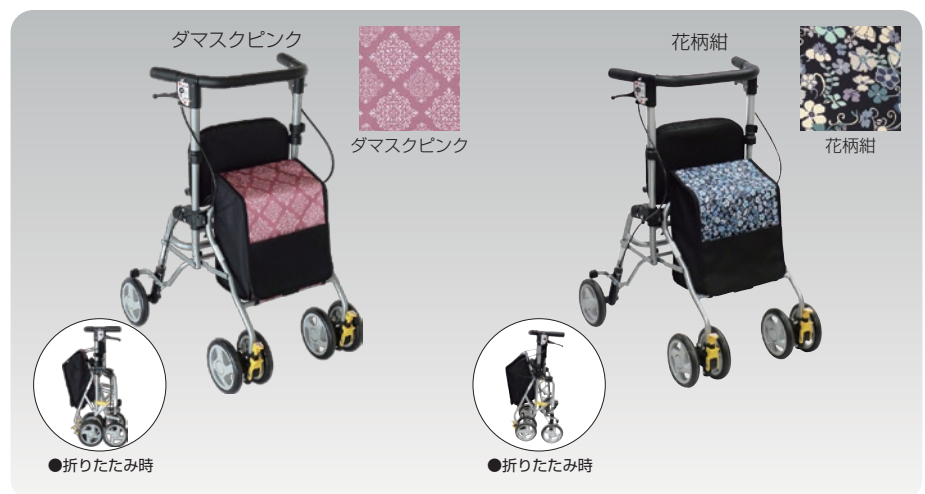

品番 / TAISコード	月額レンタル料 1割
SP-SPSDP : ダマスクピンク 00576-000039	¥ 300 税込

- 折りたたみ時/幅48×奥行33×高さ69cm

品番 / TAISコード	月額レンタル料 1割
SP-SPS : 花柄紺 00576-000039	¥ 300 税込

- 折りたたみ時/幅48×奥行33×高さ69cm

ヘルシーワンW(ダブルユ) (ウィズワン)

小さくたためるコンパクト歩行器。
比較的荷物も運べ、安定感もあります。

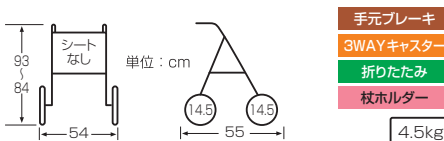

品番 / TAISコード	月額レンタル料 1割
H1W 00063-000038	¥ 300 税込

- 折りたたみ時/幅26×奥行34cm
- バッグ容量/前袋10ℓ(7kg) 後袋7ℓ(5kg)

サンティノ (幸和製作所)

小さくたためるおしゃれな歩行器。
グリップはにぎりやすく、安定しています。

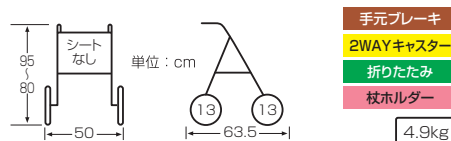

品番 / TAISコード	月額レンタル料 1割
WAG02 00030-000189	¥ 300 税込

- 折りたたみ時/幅21×奥行30cm

ヘルシーワン・ライト (ウィズワン)

軽量でコンパクトな歩行器。
小さくたためて持ち運びや収納に便利です。

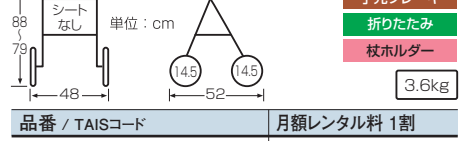

品番 / TAISコード	月額レンタル料 1割
H1LT-TB : ターコイズブルー 00063-000031	¥ 300 税込
H1LC-FBL : 花柄ブルー 00063-000032	¥ 300 税込

- 折りたたみ時/幅21×奥行30×高さ81cm
ハンドルの向きを変えることにより、前輪の向きが変わります。

介護保険
制対応
システム
シフト
付属品

電動ヘッド
電動ヘッド
マットレス

床ずれ防止
用具・防し
体位交換機器

リフト
昇降いす

徘徊感知機器

車いす
電動車いす
電動カート

車いす付属品

スロープ

歩行器・杖

手すり

地震感知
寄せ置

車いす
早見表

車いす
付属品

車いす
付属品

屋内用 / 前腕支持型

あずきウォーカー 〈レンタコムウェル〉

屋内で使用しやすいコンパクトで四輪自在タイプの歩行器。日用品を運べるトレイ・カゴ付で生活を助けます。

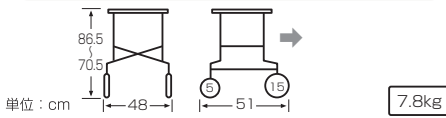

品番 / TAISコード	月額レンタル料 1割
RW-AW 00915-000007	¥ 300 非課税

●トレイ/高さ: 62~78cm 寸法: 41×30cm

アルコーキューブC (トレイ付) 〈星光医療器〉

コンパクト設計の屋内用歩行器。トレイ付なので、日常生活に幅が広がります。

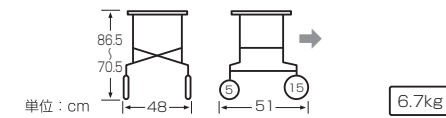

品番 / TAISコード	月額レンタル料 1割
ARKCC 00125-000023	¥ 300 非課税

●トレイ/高さ: 62~78cm 寸法: 44×30cm

シンフォニー AR 〈島製作所〉

前腕支持タイプの歩行器。おしゃれな柄で気軽に外出。

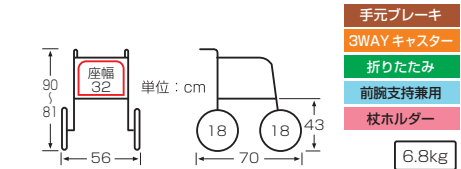

品番 / TAISコード	月額レンタル料 1割
SP-AR 00576-000038	¥ 300 税込

●折りたたみ時/幅56×奥行42×高さ87cm
●肘受 内々サイズ/幅25~29cm

レッツゴー/レッツゴーミニ 〈竹虎〉

スタイリッシュなデザインの屋内用歩行器。便利な装備も充実。



品番 / TAISコード	月額レンタル料 1割
LETSGO 00110-000098	¥ 300 税込
LETSGO-S:ミニ 00110-000106	¥ 300 税込

●折りたたみ時/幅22cm
●トレイ/高さ: 71cm 寸法: 42×35cm

テイコブリトルホーム F 〈幸和製作所〉

コンパクトな屋内専用歩行器。便利な装備もあり、行動範囲が広がります。

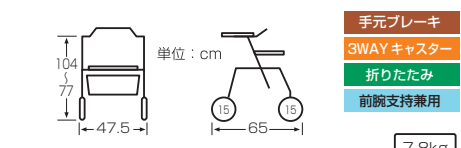

品番 / TAISコード	月額レンタル料 1割
WAW18 00030-000187	¥ 450 税込

●折りたたみ時/幅47.5×奥行45×高さ85cm
●肘受 内々サイズ/27cm

電動ヘッド、電動ヘッド、電動ヘッド、付属品

電動ヘッド、電動ヘッド、電動ヘッド、付属品

電動ヘッド、電動ヘッド、電動ヘッド、付属品

電動ヘッド、電動ヘッド、電動ヘッド、付属品

電動ヘッド、電動ヘッド、電動ヘッド、付属品

電動ヘッド、電動ヘッド、電動ヘッド、付属品

電動ヘッド、電動ヘッド、電動ヘッド、付属品

電動ヘッド、電動ヘッド、電動ヘッド、付属品

電動ヘッド、電動ヘッド、電動ヘッド、付属品

電動ヘッド、電動ヘッド、電動ヘッド、付属品

電動ヘッド、電動ヘッド、電動ヘッド、付属品

電動ヘッド、電動ヘッド、電動ヘッド、付属品

電動ヘッド、電動ヘッド、電動ヘッド、付属品

電動ヘッド、電動ヘッド、電動ヘッド、付属品

電動ヘッド、電動ヘッド、電動ヘッド、付属品

前腕支持・馬てい型

シトレア/シトレアR/シトレアワイド/シトレアワイドR

〈幸和製作所〉

軽量・コンパクトな前腕支持歩行車。アームレストを起こすと、駐車ブレーキがかかります。抑速ブレーキ仕様のシトレアR・シトレアワイドRは歩行に不安がある方に適しています。

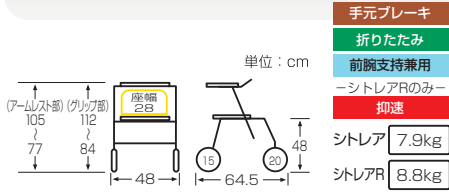

品番 / TAISコード	月額レンタル料 1割
WAW23 : シトレア 00030-000226	¥ 400 税込
WAW25 : シトレアR 00030-000231	¥ 450 税込

- 折りたたみ時/幅48×奥行40×高さ83.5cm
- マットサイズ/45×19cm

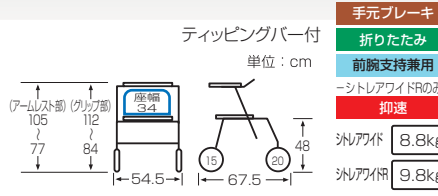

品番 / TAISコード	月額レンタル料 1割
WAW27 : シトレアワイド 00030-000236	¥ 400 税込
WAW28 : シトレアワイドR 00030-000237	¥ 450 税込

- 折りたたみ時/幅54.5×奥行43×高さ83.5cm
- マットサイズ/51.5×19cm

ティコブリトルRF

〈幸和製作所〉

通常と前腕支持の2wayのハンドルで状況に合わせて使い分けができます。

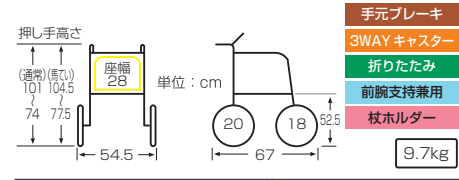

品番 / TAISコード	月額レンタル料 1割
WAW02 00030-000158	¥ 500 税込

- 折りたたみ時/幅54.5×奥行45×高さ86cm
- 肘受 内々サイズ/32cm

リハモ/コンパルリハモ

在庫限り

〈ナブテスコ〉

主に前腕で体を支えて使用します。抑速ブレーキ仕様もあり、屋内外問わずご使用いただけます。

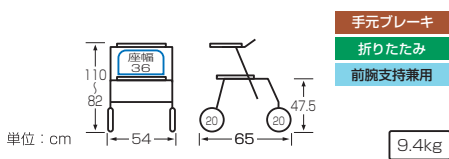

品番 / TAISコード	月額レンタル料 1割
NR-8A-TA : リハモ 00025-000025	¥ 400 非課税

- 折りたたみ時/幅54×奥行40×高さ85cm
- マットサイズ/48×19cm

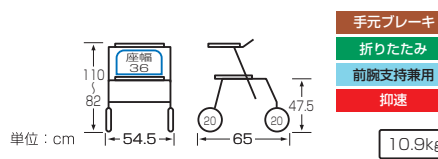

品番 / TAISコード	月額レンタル料 1割
NCR-8A-TA : コンパルリハモ 00025-000024	¥ 450 非課税

- 折りたたみ時/幅54.5×奥行40×高さ85cm
- マットサイズ/48×19cm

アルコー1型

〈星光医療器〉

病院でも使用されているスタンダードタイプ。

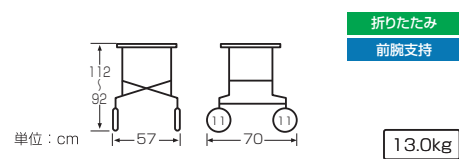

品番 / TAISコード	月額レンタル料 1割
ARK1 00125-000006	¥ 300 非課税

- 折りたたみ時/幅21cm
- マット内々サイズ/幅39×奥行49cm ●肘受の幅/5cm

介護保険
制対応
システム
付属品
電動ヘッド
電動アシスト
マットレス
床ずれ防止
用具・
体位交換器
リフト・
昇降機
徘徊感知機器
車いす・
電動カート
車いす付
付属品
スロープ
歩行器・杖
手すり
地盤感知器
車いす
早見表
車いす
付属品
付属品

馬てい型

スリムウォーカーBR/スリムウォーカーX/スリムウォーカーBRX (レンタルコムウェル)

コンパクト設計で狭い場所でも使いやすい歩行器。安心のブレーキ付や便利なカゴ付など自由によびます。

スリムウォーカー BR
ブレーキ付



後輪固定

スリムウォーカー X
(アルコースリム)
カゴ付

四輪自在



スリムウォーカー BRX
(スリムウォーカーBR)
カゴ付

ブレーキ付

後輪固定



カゴ品番: RW-SLW-BSK

便利なカゴ付 (X, BRX のみ)



使用例





通常のブレーキの他
パーキングブレーキも
できます。
(BR, BRX のみ)

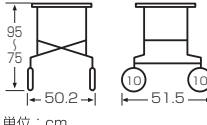

単位: cm

前腕支持兼用
-BR・BRXのみ-
手元ブレーキ

スリムウォーカー BR	10.0kg
スリムウォーカー X	9.0kg
スリムウォーカー BRX	11.0kg

品番 / TAISコード	月額レンタル料 1割
スリムウォーカーBR ブレーキ付 RW-SLWBR 00915-000008	¥ 400 非課税
スリムウォーカーX カゴ付 ARKSL+RW-SLW-BSK 00915-000009	¥ 400 非課税
スリムウォーカーBRX ブレーキ付 カゴ付 RW-SLWBR+RW-SLW-BSK 00915-000010	¥ 450 非課税

●マットサイズ/41.8×23.0cm

アルコースリム (星光医療器)

コンパクト設計のため狭い場所でも楽に使用できる歩行器。



四輪自在

前腕支持兼用

※マット部は固定されています。



単位: cm

8.0kg

品番 / TAISコード	月額レンタル料 1割
ARKSL 00125-000072	¥ 300 非課税

●マットサイズ/41.8×23.0cm

アルコー1S (星光医療器)

居室内でも使いやすいコンパクトタイプ。

アルコーウィット (星光医療器)

アルコー1Sのマット部抗菌仕様です。

アルコー1G-T型 (星光医療器)

抵抗器付の歩行器。特に歩行が不安定な方に。



NEW

カゴ品番: ARK-K



使用例



四輪自在

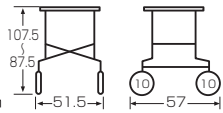

単位: cm

折りたたみ
前腕支持

12.4kg



NEW

カゴ品番: ARK-K



取付時



四輪自在

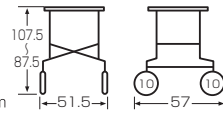

単位: cm

折りたたみ
前腕支持

12.4kg



NEW

カゴ品番: ARK-K



取付時



四輪自在

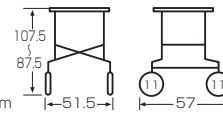

単位: cm

抵抗器
折りたたみ
前腕支持

13.6kg

品番 / TAISコード	月額レンタル料 1割
ARK1SN 00125-000011	¥ 300 非課税
ARK1SN+ARK-K カゴ付 00125-000099	¥ 350 非課税

- 折りたたみ時/幅22cm
- マット内々サイズ/幅34.5×奥行26.5cm
- マットの幅/8.5cm
- カゴサイズ/幅10×高さ15×奥行28.5+8.5cm
- カゴ取付時の本体の全幅60cm

品番 / TAISコード	月額レンタル料 1割
ARKWT 00125-000098	¥ 300 非課税
ARKWT+ARK-K カゴ付 00125-000102	¥ 350 非課税

- 折りたたみ時/幅22cm
- マット内々サイズ/幅34.5×奥行26.5cm
- マットの幅/8.5cm
- カゴサイズ/幅10×高さ15×奥行28.5+8.5cm
- カゴ取付時の本体の全幅60cm

品番 / TAISコード	月額レンタル料 1割
ARK1G-T 00125-000021	¥ 350 非課税
ARK1G-T+ARK-K カゴ付 00125-000101	¥ 400 非課税

- 折りたたみ時/幅22cm
- マット内々サイズ/幅30×奥行27cm
- 抵抗器付
- カゴサイズ/幅10×高さ15×奥行28.5+8.5cm
- カゴ取付時の本体の全幅60cm

馬てい型

さくらウォーカー

〈レンタコムウェル〉

暖かなやさしい色の歩行器。よりアクティブな楽しい生活を。



四輪自在
切替可
後輪固定

単位: cm

品番 / TAISコード	月額レンタル料 1割
さくらウォーカー RW-SW	¥ 400 非課税
00915-000003	

●マット内々サイズ/幅33~36×奥行33cm

オプション付

ハンドル付
バスケット付

品番 / TAISコード	月額レンタル料 1割
さくらウォーカー ハンドル付 RW-SW+NSS4-0005H	¥ 450 非課税
00915-000004	
さくらウォーカー バスケット付 RW-SW+NSS4-0005B	¥ 450 非課税
00915-000005	
さくらウォーカー ハンドル付 バスケット付 RW-SW+NSS4-0005H +NSS4-0005B	¥ 500 非課税
00915-000006	

ハンドル品番 : NSS4-0005H
バスケット品番 : NSS4-0005B

トレウォークスリム

〈日進医療器〉

前輪が6インチで比較的段差に強い歩行器。後輪は固定・自在が片輪ずつ切替可能。



四輪自在
切替可
後輪固定

単位: cm

品番 / TAISコード	月額レンタル料 1割
NSS4-0005	¥ 400 非課税
00175-000283	

●マット内々サイズ/幅33~36×奥行33cm
バスケット品番 : NSS4-0005B

アルコールS-X型

〈星光医療器〉

パーキングロック・ブレーキ機能付なのでベッド等からの移乗に最適です。



後輪固定
ブレーキレバー
角度調整可

NEW
カゴ品番: ARK-K

取付時

手元ブレーキ
折りたたみ
前腕支持

単位: cm

品番 / TAISコード	月額レンタル料 1割
ARK1S-X	¥ 450 非課税
00125-000025	
ARK1S-X+ARK-K カゴ付	¥ 500 非課税
00125-000100	

●折りたたみ時/幅22cm
●マット内々サイズ/幅34.5×奥行26.5cm
●マットの幅/8.5cm
●カゴサイズ/幅10×高さ15×奥行28.5+8.5cm
●カゴ取付時の本体の全幅60cm

アルコールSK型ミニ

〈星光医療器〉

高さ調節がワンタッチで行えるコンパクト歩行器。抵抗器付で歩行する速さも調節できます。



四輪自在

抵抗器
前腕支持

単位: cm

品番 / TAISコード	月額レンタル料 1割
ARKSKM	¥ 400 非課税
00125-000087	

●マット内々サイズ/幅30.5×奥行25cm
●マットの幅19cm

アルコールCH型

〈星光医療器〉

小柄な方や円背の方に最適。後輪は固定と自在を切り替えることができます。



四輪自在
切替可
後輪固定

低い

キャスターチェンジ機能
後輪には自在キャスターと固定キャスターの使い分けができるキャスターチェンジ機能を装着

直進安定性に優れた固定状態
小回りがきく自在状態

単位: cm

品番 / TAISコード	月額レンタル料 1割
ARKCH	¥ 300 非課税
00125-000035	

●マット内々サイズ/幅35×奥行40cm
●マットの幅/7.5cm

介護保険
適用
付属品
電動ヘッド
システム
電動ヘッド
マットレス
床ずれ防止
用具・
体位交換器
リフト
昇降
徘徊感知機器
車いす
電動カート
車いす付属品
スロープ
歩行器・杖
手すり
地盤感知器
車いす
早見表
車いす
付属品
付属品
付属品

歩行訓練用

セーフティーアームウォーカー (イーストアイ)



標準的な
固定式歩行器。

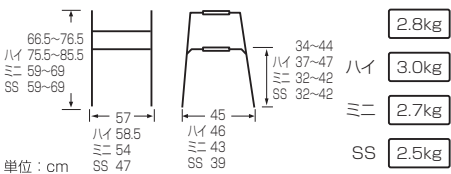

品番 / TAISコード	月額レンタル料 1割
SAWR	¥ 200 非課税
00465-000036	
SAWHR: ハイタイプ	¥ 200 非課税
00465-000099	
SAWSR: ミニタイプ	¥ 200 非課税
00465-000037	
SAWSSR: SSタイプ	¥ 200 非課税
00465-000043	

●折りたたみ時サイズ/幅56×奥行11×高さ68cm
 ハイタイプ 幅58×奥行11×高さ77cm
 ミニタイプ 幅54×奥行10×高さ60.5cm
 SSタイプ 幅45.5×奥行10.5×高さ60cm

セーフティーアームウォーカー Cタイプ (イーストアイ)



固定式歩行器に
回転しない前輪
とストッパー後
脚を付けたタイ
プ。軽い力で持
ち上げ歩行器を
前へ進めます。
(直進のみ)

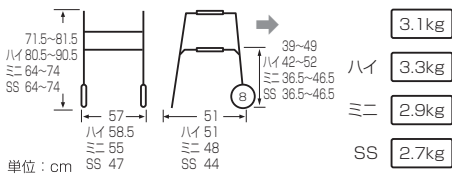

品番 / TAISコード	月額レンタル料 1割
SAWCR	¥ 250 非課税
00465-000025	
SAWCHR: ハイタイプ	¥ 250 非課税
00465-000047	
SAWCSR: ミニタイプ	¥ 250 非課税
00465-000040	
SAWCSSR: SSタイプ	¥ 250 非課税
00465-000044	

●折りたたみ時サイズ/幅60×奥行11×高さ73.5cm
 ハイタイプ 幅61×奥行11×高さ82.5cm
 ミニタイプ 幅57×奥行10×高さ66cm
 SSタイプ 幅49×奥行10.5×高さ65.5cm

セーフティーアームウォーカー Mタイプ (イーストアイ)



前輪に回転する
車輪を付けた
タイプ。行きたい
方向へ進めます。

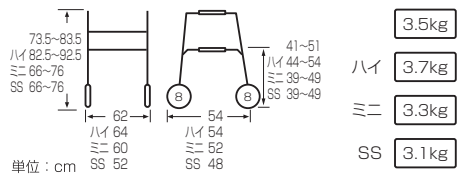

品番 / TAISコード	月額レンタル料 1割
SAWMR	¥ 250 非課税
00465-000039	
SAWMHR: ハイタイプ	¥ 250 非課税
00465-000048	
SAWMSR: ミニタイプ	¥ 250 非課税
00465-000041	
SAWMSSR: SSタイプ	¥ 250 非課税
00465-000045	

●折りたたみ時サイズ/幅63×奥行11×高さ76.5cm
 ハイタイプ 幅64.5×奥行12×高さ85cm
 ミニタイプ 幅61×奥行10×高さ68cm
 SSタイプ 幅52×奥行12.5×高さ68cm

セーフティーアームウォーカー Lタイプ (イーストアイ)



行きたい方向へ
進めるタイプで
ちょっとした段
差や溝に強い歩
行器。

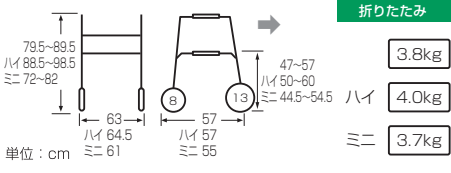

品番 / TAISコード	月額レンタル料 1割
SAWLR	¥ 250 非課税
00465-000017	
SAWLHR: ハイタイプ	¥ 250 非課税
00465-000100	
SAWLSR: ミニタイプ	¥ 250 非課税
00465-000054	

●折りたたみ時サイズ/幅66×奥行11×高さ82.5cm
 ハイタイプ 幅67.5×奥行12×高さ91.5cm
 ミニタイプ 幅64×奥行11×高さ74.5cm

セーフティーアームVタイプウォーカー (イーストアイ)



手元ブレーキ付
なので、ご自身
のペースでブレ
ーキ、歩行が
できます。

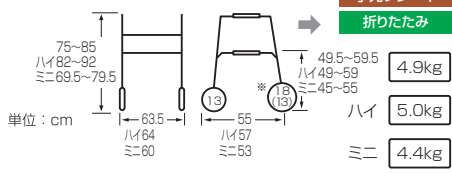

※ミニタイプ前輪は13cmです。

品番 / TAISコード	月額レンタル料 1割
SAV	¥ 250 非課税
00465-000055	
SAVH: ハイタイプ	¥ 250 非課税
00465-000110	
SAVS: ミニタイプ	¥ 250 非課税
00465-000103	

●折りたたみ時サイズ/幅63×奥行11×高さ75cm
 ハイタイプ 幅63×奥行15.5×高さ85cm
 ミニタイプ 幅59.5×奥行13.5×高さ71.5cm

セーフティーアーム交互式 (イーストアイ)



左右の握り手を
交互に動かして
移動します。主
に歩行訓練に。

- 使用方法 ●左右のフレームを交互に動かして移動する歩行器です。
 ●2~5の動作を繰り返すことで歩行をサポート。
- 歩行器左右のグリップをしっかりと握る。
 - 右フレームの移動。
 - 左足を前に出す。
 - 左フレームの移動。
 - 右足を前に出す。

1サイズ

ハイ	80	ミニ	70	SS	70	ハイ	35	ミニ	45	SS	45	3.1kg
----	----	----	----	----	----	----	----	----	----	----	----	-------

単位: cm

品番 / TAISコード	月額レンタル料 1割
KSA-C	¥ 200 非課税
00465-000018	

●折りたたみ時サイズ/幅51×奥行9×高さ72cm

歩行訓練用

カーボンウォーカーⅡ <シンエンス>

カーボンファイバー製の超軽量の折りたたみのできる歩行器。長身の方にも。

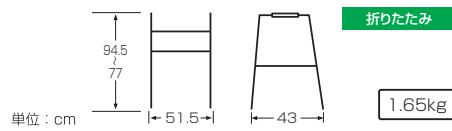

品番 / TAISコード	月額レンタル料 1割
WC-3010M	¥ 250 非課税
00855-000033	

●折りたたみ時/幅50×奥行11×高さ78cm

MgウォーカーⅢ <田辺プレス>

マグネシウム製の超軽量の固定式歩行器。

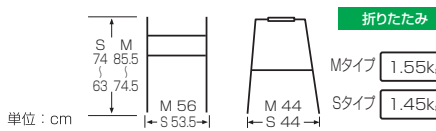

品番 / TAISコード	月額レンタル料 1割
MGW3-M : Mタイプ	¥ 250 非課税
01105-000015	
MGW3-S : Sタイプ	¥ 250 非課税
01105-000014	

Mタイプ ●折りたたみ時/幅56×奥行11×高さ74.5cm
Sタイプ ●折りたたみ時/幅53.5×奥行17×高さ63cm

折りたたみ式歩行器ミニタイプ <アクションジャパン>

高さ、幅とも最小クラスの固定式歩行器。

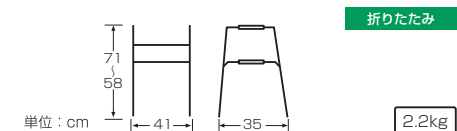

品番 / TAISコード	月額レンタル料 1割
C2021SS	¥ 200 非課税
00428-000033	

●折りたたみ時/幅41×奥行15×高さ58~71cm

NEW スライドフィット-EX H-0288/HT-0288 <ユーバ産業>

ご利用者様の体格やお部屋に合ったサイズに調節が可能です。

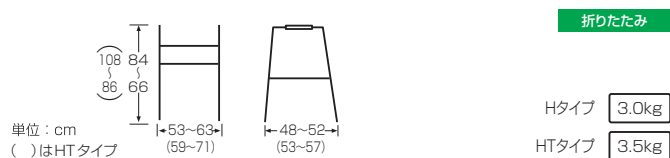

品番 / TAISコード	月額レンタル料 1割
H-0288 : Hタイプ	¥ 200 非課税
01096-000074	
HT-0288 : HTタイプ	¥ 200 非課税
01096-000078	

Hタイプ ●折りたたみ時/幅59×奥行13×高さ68cm
HTタイプ ●折りたたみ時/幅62×奥行12×高さ87cm

NEW スライドフィット-EX H-0294WT/HT-0294WT <ユーバ産業>

幅調節可能なキャスター式の歩行器。後輪は体重をかけてブレーキをかける通常仕様と常時車輪状態の2WAY。

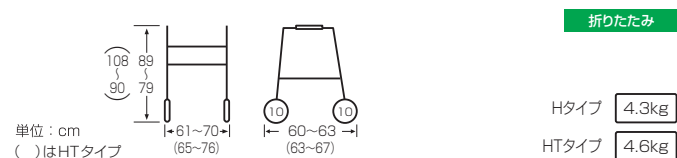

品番 / TAISコード	月額レンタル料 1割
H-0294WT : Hタイプ	¥ 250 非課税
01096-000077	
HT-0294WT : HTタイプ	¥ 250 非課税
01096-000081	

Hタイプ ●折りたたみ時/幅67×奥行14×高さ81cm
HTタイプ ●折りたたみ時/幅72×奥行14×高さ92cm

介護保険
対象
付属品

消費税
別添
付属品

電動ヘッド
付属品

マットレス

床ずれ防止
用具
付属品

リフト
昇降機

徘徊感知機器

車いす
電動車いす
電動カート

車いす付属品

スロープ

歩行器・杖

手すり

地震対策
器具
付属品

車いす
早見表

車いす
付属品

64